

DeLonghi

PAC A95

CONDIZIONATORE
AIR CONDITIONER
CLIMATISATEUR
KLIMAGERÄT
AIRCONDITIONER
CLIMATIZADOR
AR CONDICIONADO
КОНДИЦИОНЕР

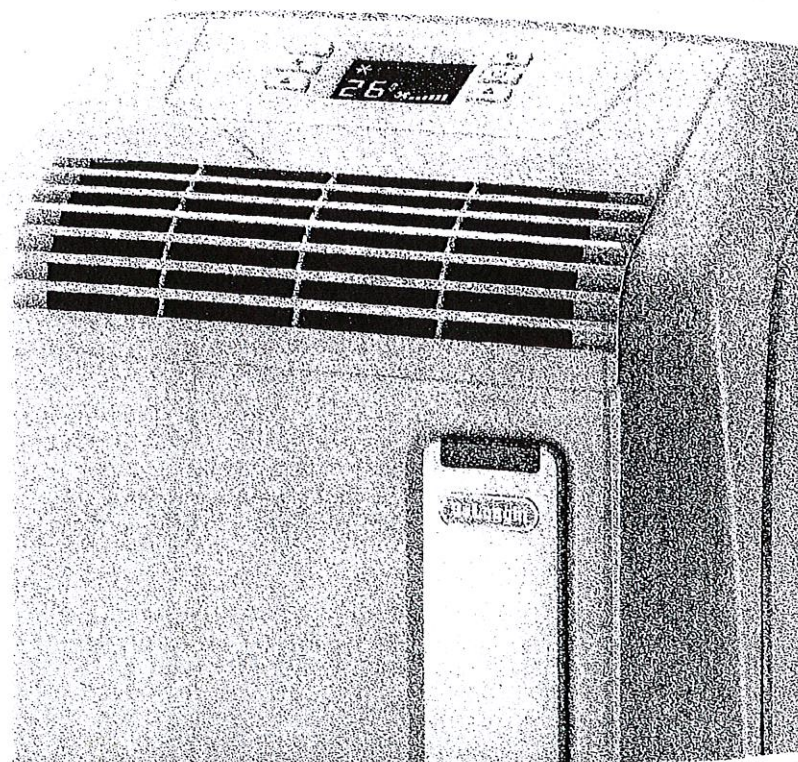

PGT
ME 10

AVERTISSEMENTS

- Utilisez l'appareil en suivant exclusivement cette notice. Ces instructions ne couvrent pas toutes les conditions et situations pouvant se présenter. Il est toujours nécessaire d'agir avec bon sens et prudence pour l'installation, le fonctionnement et la conservation de tous les appareils électroménagers.
- Cet appareil a été conçu pour la climatisation des locaux domestiques et il ne doit pas être destiné à d'autres usages.
- Il est dangereux de modifier ou d'altérer d'une quelconque façon les caractéristiques de l'appareil.
- L'appareil doit être installé selon les normes nationales en matière d'équipements électriques.
- Pour les éventuelles réparations, adressez-vous toujours et exclusivement aux Centres de SAV agréés par le fabricant. Les réparations effectuées par un personnel non qualifié peuvent être dangereuses. Cet appareil doit être utilisé exclusivement par des adultes. L'appareil ne doit pas être utilisé par des personnes (y compris les enfants) ayant des capacités psychophysiques sensorielles réduites, une expérience ou des connaissances insuffisantes, sans la surveillance vigilante et les instructions d'un responsable de leur sécurité. Surveiller les enfants pour s'assurer qu'ils ne jouent pas avec l'appareil.
- Cet appareil doit être relié à une mise à la terre efficace. Faites contrôler l'installation électrique par un électricien qualifié.
- Évitez d'utiliser des rallonges pour le cordon d'alimentation électrique.
- Avant toute opération de nettoyage ou d'entretien, débranchez toujours l'appareil.
- Ne tirez pas sur le cordon d'alimentation électrique pour déplacer l'appareil.
- N'installez pas l'appareil dans des locaux où l'air peut contenir du gaz, de l'huile ou du soufre, ni à proximité de sources de chaleur.
- Respectez une distance minimale de 50 cm entre l'appareil et toute substance inflammable (alcool, etc.) ou récipients sous pression (vaporisateurs, etc.)
- Ne posez pas d'objets lourds ou chauds sur l'appareil.
- Nettoyez le filtre à air au moins une fois par semaine.
- Évitez d'utiliser des appareils de chauffage tout près du climatiseur.
- L'appareil doit être transporté à la verticale ou couché sur le côté. Avant de transporter l'appareil, videz toute l'eau qu'il contient. Attendez au moins 1 heure avant de mettre en marche un appareil qui vient d'être transporté.
- Ne couvrez pas l'appareil avec des sacs en plastique avant de le ranger.
- Les matériaux utilisés pour l'emballage sont recyclables. Il est conseillé, par conséquent, de les déposer dans les bennes prévues pour la collecte différenciée.
- Quand il arrive à la fin de sa vie utile, le climatiseur doit être apporté dans un centre de collecte spécialisé.
- Afin d'éviter tout risque, le cordon d'alimentation éventuellement abîmé devra être remplacé exclusivement par le Fabricant ou par son SAV.
- Le R410 est un gaz frigorigène conforme aux normes CEE sur l'écologie. Il est recommandé de ne pas percer le circuit frigorifique de l'appareil.
- **INFORMATION ENVIRONNEMENTALE:** Cette unité contient des fluorures à effet de serre couverts par le protocole de Kyoto. Les opérations d'entretien et d'élimination doivent être effectuées exclusivement par du personnel qualifié. (R410A, GWP=1975).

AVERTISSEMENTS POUR L'ÉLIMINATION CORRECTE DU PRODUIT AUX TERMES DE LA DIRECTIVE EUROPÉENNE 2002/96/EC



Au terme de son utilisation, le produit ne doit pas être éliminé avec les déchets urbains.

Le produit doit être remis à l'un des centres de collecte sélective prévus par l'administration communale ou auprès des revendeurs assurant ce service.

Éliminer séparément un appareil électroménager permet d'éviter les retombées négatives pour l'environnement et la santé dérivant d'une élimination incorrecte et permet de récupérer les matériaux qui le composent dans le but d'une économie importante en termes d'énergie et de ressources. Pour rappeler l'obligation d'éliminer séparément les appareils électroménagers, le produit porte le symbole d'un caisson à ornières barré.

BRANCHEMENT ÉLECTRIQUE

Avant de brancher la fiche sur la prise de courant, vérifiez si :

- la tension du secteur correspond à celle indiquée sur la plaque signalétique au dos de l'appareil ;
- la prise et la ligne d'alimentation électrique peuvent supporter la charge requise ;
- la prise est appropriée à la fiche de l'appareil, autrement, faites-la remplacer ;
- la prise est reliée à une mise à la terre efficace. **Le fabricant décline toute responsabilité en cas de non-respect de cette norme sur la prévention des accidents du travail.**

LE CLIMATISEUR PINGUINO

Pendant les mois d'été, les conditions de bien-être sont atteintes avec une température comprise entre 24°C et 27°C et avec une humidité relative d'environ 50%.

Le climatiseur est un appareil qui prélève l'humidité et la chaleur de la pièce dans laquelle il est placé.

Par rapport aux modèles à installation fixe, les climatiseurs portables présentent l'avantage de pouvoir être déplacés non seulement d'une pièce à l'autre dans la maison mais aussi d'un édifice à l'autre.

L'air chaud de votre pièce passe à travers un échangeur de chaleur refroidi par un gaz réfrigérant. Il cède la chaleur et l'humidité en excès avant d'être réintroduit dans la pièce.

Dans les modèles monobloc, une petite partie de cet air est utilisée pour refroidir le gaz réfrigérant ; ensuite, une fois qu'elle est chaude et humide, elle est évacuée vers l'extérieur.

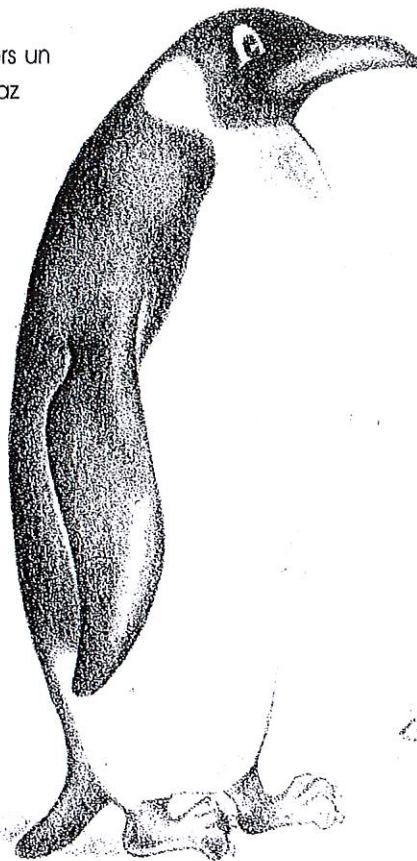

DESCRIPTION DE L'APPAREIL

- 1 Grille de sortie d'air
- 2 Tableau de commande
- 3 Roulettes
- 4 Poignées
- 5 Récepteur de la télécommande
- 6 Filtre
- 7 Grille aspiration air
- 8 Logement du tuyau d'évacuation de l'air
- 9 Évacuation condensat
- 10 Cordon d'alimentation
- 11 Bouchon bride
- 12 Tuyau évacuation air
- 13 Embout pour fenêtre
- 14 Ventouses
- 15 Cale-roulettes
- 16 Télécommande

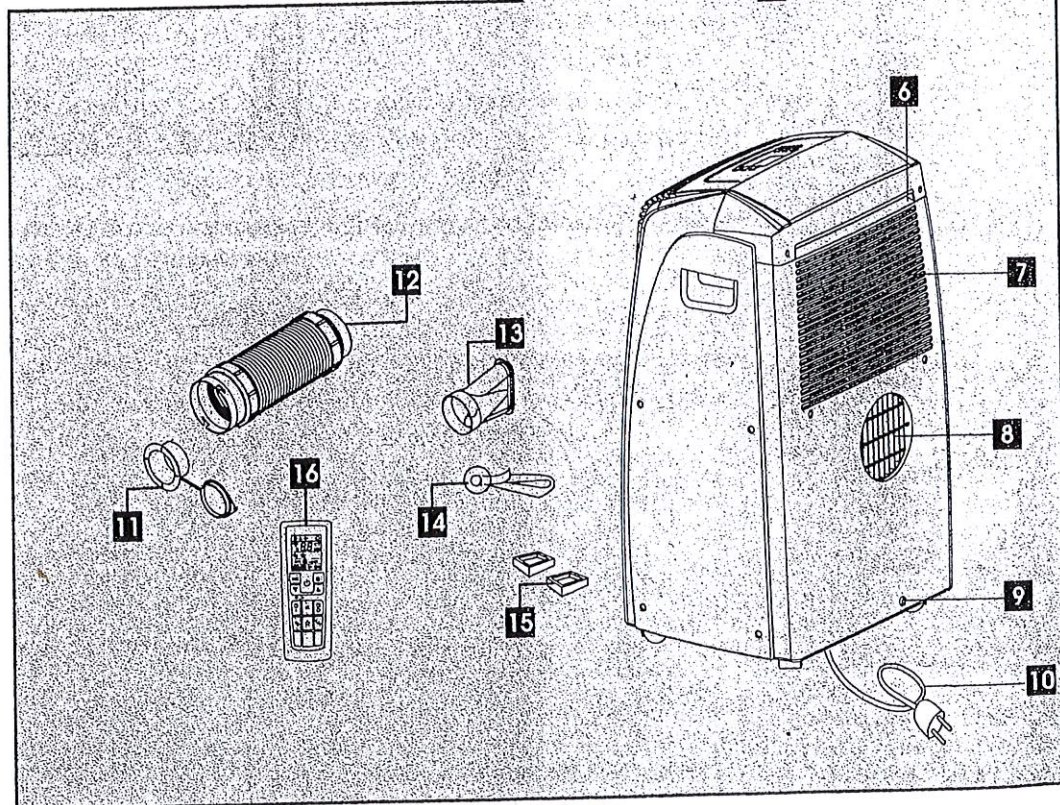
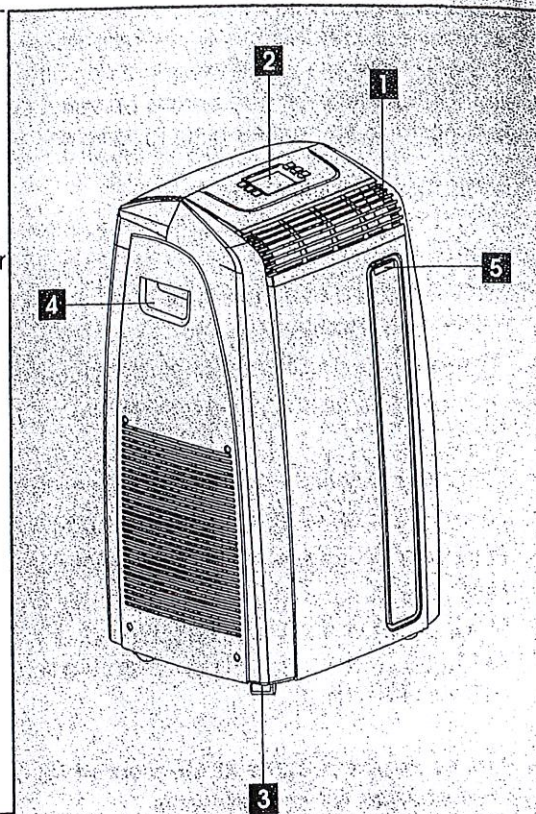

PRÉPARATION À L'EMPLOI

Vous trouverez ci-après toutes les indications nécessaires pour préparer au mieux le fonctionnement de votre climatiseur. L'appareil doit toujours être installé en veillant à ce qu'il n'y ait aucun obstacle sur l'entrée ni sur la sortie de l'air.

CLIMATISATION SANS INSTALLATION

Quelques simples opérations et votre appareil vous garantira le bien-être :

- Fixez le tuyau d'évacuation de l'air dans le logement prévu à l'arrière de l'appareil (fig. 1).
- Appliquez l'embout pour fenêtre à l'extrémité du tuyau.
- Approchez le climatiseur d'une fenêtre ou d'une porte-fenêtre.
- Allongez le tuyau ce qu'il faut pour atteindre la fenêtre
- Assurez-vous de ne pas boucher le tuyau d'évacuation d'air.
- Entrebâillez la fenêtre ou la porte-fenêtre et positionnez l'embout (fig. 2).
- Si vous avez une fenêtre à double battant, utilisez la ventouse fournie avec l'appareil pour maintenir les vitres légèrement entrouvertes (fig. 3).

Limitez le plus possible la longueur et les coudes du tuyau d'air et évitez les étranglements.

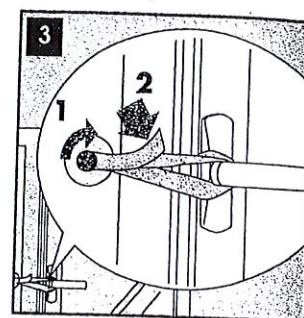
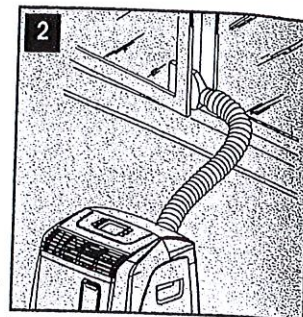
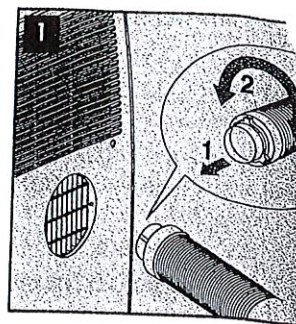

DESCRIPTION DU TABLEAU DE COMMANDE

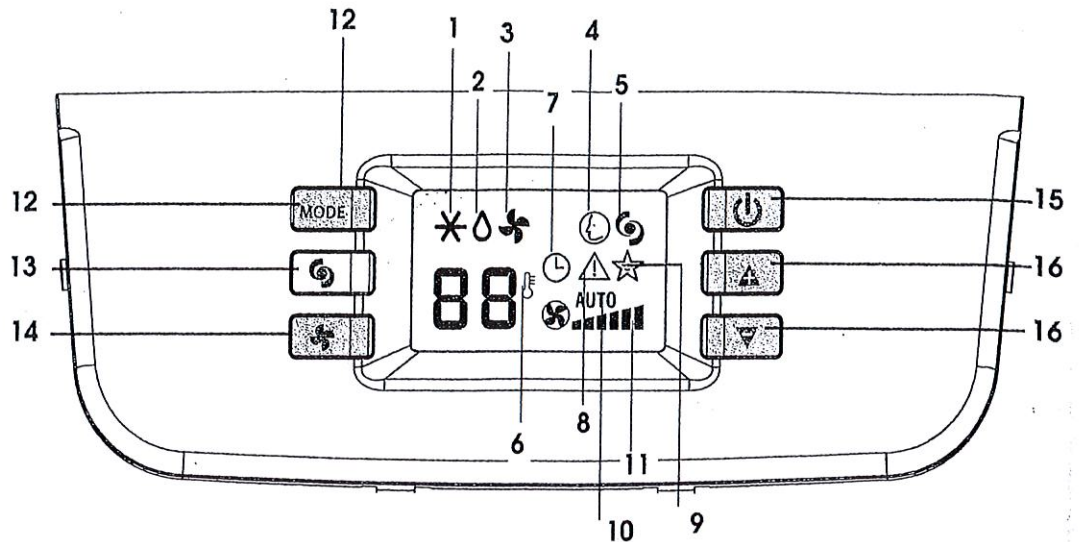

- | | |
|-----------------------------|--|
| 1 Symbole climatisation | 9 Symbole fonction SLEEP |
| 2 Symbole déshumidification | 10 Indicateur AUTOFAN |
| 3 Symbole ventilation | 11 Indicateur vitesse |
| 4 Symbole fonction SMART | 12 Touche MODE (sélection des modalités) |
| 5 Symbole fonction BOOST | 13 Touche BOOST |
| 6 Indicateur de température | 14 Touche FAN |
| 7 Symbole Timer | 15 Touche ON/Stand -by |
| 8 Symbole alarme | 16 Touche incrément (+) et décrément (-) de la température |

FONCTIONNEMENT DEPUIS LE TABLEAU DE COMMANDE

Le tableau de commande permet de gérer les principales fonctions de l'appareil mais pour exploiter complètement toutes les potentialités de l'appareil, il faut utiliser la télécommande.

MISE EN MARCHÉ DE L'APPAREIL

- Branchez l'appareil.
Deux lignes sur l'afficheur indiquent que l'appareil est en veille (stand-by).
- Appuyez sur la touche  jusqu'à ce que l'appareil se mette en marche, la dernière fonction active au moment de l'arrêt apparaîtra.



- ✓ N'arrêtez jamais le climatiseur en le débranchant directement. Appuyez sur la touche  et attendez quelques minutes avant de le débrancher : l'appareil pourra ainsi effectuer les contrôles qui en vérifient l'état de fonctionnement.

INTRODUCTION OU REMPLACEMENT DES PILES

- Retirez le couvercle au dos de la télécommande (fig. 19)
 - Introduisez, dans la bonne position, deux piles R03 "AAA" de 1,5 V (voir les instructions à l'intérieur du compartiment piles)
 - Refermez le couvercle.
- ✓ Si vous remplacez ou si vous évacuez la télécommande, retirez les piles et jetez-les conformément aux lois en vigueur car elles nuisent à l'environnement.



PROGRAMMER L'HEURE EXACTE

Après avoir introduit les piles, l'horloge de l'écran clignotera tant que l'heure exacte ne sera pas programmée.

Effectuez les opérations suivantes :

- Appuyez sur la touche ▲ ou ▼ jusqu'à atteindre l'heure exacte. En maintenant la pression sur la touche, vous activez le défilement automatique des minutes, puis des dizaines de minutes, puis des heures.
- Dès que vous atteignez l'heure exacte, appuyez sur SET pour confirmer. Si vous devez, par la suite, modifier l'heure exacte, appuyez sur la touche SET et procédez au réglage comme indiqué précédemment.
- Pour annuler la programmation de la télécommande et revenir aux programmations d'origine, appuyez légèrement, avec la pointe d'un crayon ou d'un stylo, sur le bouton RESET

FONCTIONNEMENT AVEC TÉLÉCOMMANDE

La première partie des commandes disponibles sur la télécommande correspond exactement au tableau de commande de l'appareil.

Référez-vous par conséquent aux instructions du chapitre **Fonctionnement à partir du tableau de commande** pour allumer l'appareil et sélectionner la modalité de fonctionnement (CLIMATISATION, DÉSHUMIDIFICATION, VENTILATION ou SMART) et la vitesse de ventilation.

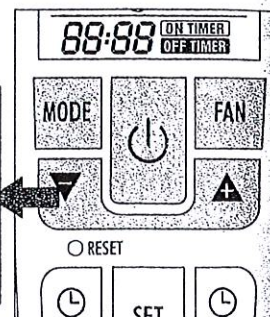
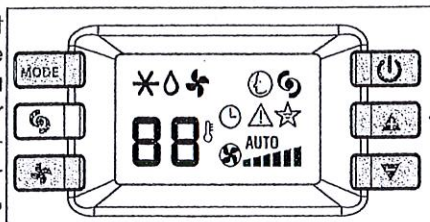

La section qui suit illustre les fonctions supplémentaires concernant les commandes situées dans le bas de la télécommande



FONCTION "BOOST"



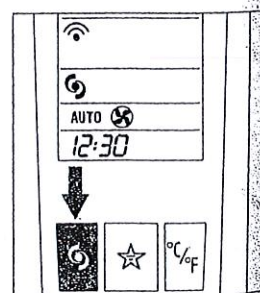

Idéale pendant l'été pour rafraîchir rapidement la pièce.

Pour l'activer, il suffit d'appuyer sur la touche .

L'appareil fonctionne en climatisation à la vitesse maximale de ventilation ; tant que cette modalité reste sélectionnée, vous ne pouvez pas programmer de température ni modifier la vitesse de ventilation.



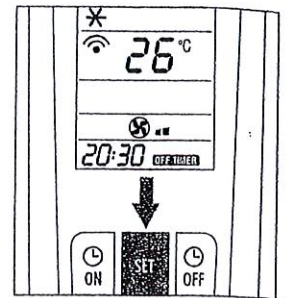
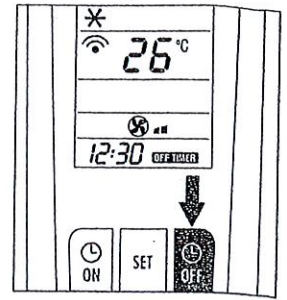

Programmation de l'arrêt

- Appuyez sur la touche . L'heure d'arrêt et le message **OFF TIMER** clignotent sur l'écran de la télécommande.
- Appuyez sur les touches  ou  pour programmer l'heure d'arrêt désirée.
- Après avoir atteint l'heure désirée, appuyez sur la touche **SET** pour confirmer; l'écran de la télécommande affiche le message **OFF TIMER** tandis que l'écran de l'appareil affiche le symbole  indiquant que la minuterie est en marche.



AUTODIAGNOSTIC

L'appareil est doté d'un système d'autodiagnostic qui identifie certaines anomalies de fonctionnement. Les messages d'erreur sont affichés à l'écran de l'appareil.

SI L'ÉCRAN AFFICHE.....	QUE FAIRE ?
 LOW TEMPERATURE (hors-gel)	Quand la machine travaille en fonction déshumidification, ce dispositif évite la formation de glace. L'appareil repart automatiquement dès que le dégivrage est terminé.
 PROBE FAILURE (sonde détériorée)	Si ce message est affiché, contactez le SAV agréé le plus proche.
 FULL TANK (bac plein)	Videz le bac de sécurité en suivant les indications du paragraphe "Opérations fin de saison"

NETTOYAGE

Avant toute opération de nettoyage ou d'entretien, arrêtez l'appareil en appuyant sur la touche  sur le tableau de commande ou sur la télécommande, attendez quelques minutes et **débranchez** l'appareil.

NETTOYAGE DE LA CARROSSERIE

Nettoyez l'appareil avec un chiffon humide et essuyez-le avec un chiffon sec.

- ✓ Ne lavez jamais le climatiseur à l'eau, cela pourrait être dangereux.
- ✓ N'utilisez jamais d'essence, ni d'alcool, ni de solvant pour le nettoyage. Ne vaporisez jamais de liquide insecticide ou similaire.

NETTOYAGE DE FILTRE À AIR.

Afin de maintenir intacte l'efficacité de votre climatiseur, nous vous conseillons de nettoyer le filtre chaque semaine de fonctionnement.

Le filtre se trouve au niveau de la grille d'aspiration (fig. 12).

Pour éliminer la poussière qui s'est déposée sur le filtre, utilisez un aspirateur. Si le filtre est très sale, plongez-le dans de l'eau tiède et rincez-le plusieurs fois.

La température de l'eau doit être inférieure à 40 °C
Après l'avoir lavé, laissez-le sécher.



OPÉRATIONS DE DÉBUT ET FIN DE SAISON

VÉRIFICATIONS DE DÉBUT DE SAISON

Assurez-vous que le cordon d'alimentation et la prise sont en bon état et que la mise à la terre est efficace. Observez scrupuleusement les normes d'installation.

OPÉRATIONS DE FIN DE SAISON

Videz l'eau contenue dans la bassine de récupération (fig.13). Retirez et videz la bassine. Ensuite, pour éliminer totalement l'eau résiduelle du circuit interne, retirez le bouchon du tuyau de drainage et videz toute l'eau.

Une fois que tout est vidé, rebouchez les tuyaux et remettez-les à leur place.

Nettoyez le filtre et faites-le bien sécher avant de le remonter.

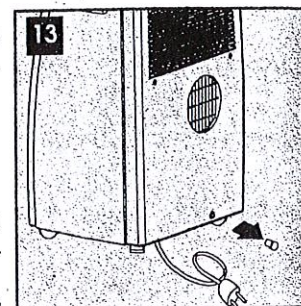

SI QUELQUE CHOSE NE MARCHE PAS ...

PROBLÈMES

CAUSES

SOLUTIONS

Le climatiseur ne marche pas

- Absence de courant
- La fiche n'est pas branchée
- Le dispositif de protection interne s'est déclenché

- Attendez
- Remettez la fiche
- Attendez 30 minutes, si le problème persiste, appelez votre Centre SAV.

Le climatiseur ne marche que peu de temps

- Le tuyau d'évacuation de l'air forme un étranglement ou il plisse
- Une obstruction empêche l'évacuation de l'air à l'extérieur

- positionnez correctement le tuyau d'évacuation de l'air en limitant le plus possible la longueur et les coudes et évitez les étranglements
- Identifiez et supprimez les obstacles qui empêchent l'évacuation de l'air à l'extérieur

Le climatiseur fonctionne mais il ne rafraîchit pas la pièce

- Il y a une fenêtre, une porte ou des rideaux ouverts
- Une source de chaleur est en marche dans la pièce (four, sèche-cheveux, etc.)
- Le tuyau d'évacuation de l'air s'est déboîté

- fermez les portes, les fenêtres et les rideaux et suivez les «conseils pour une utilisation correcte» indiqués précédemment

- Une source de chaleur est en marche dans la pièce (four, sèche-cheveux, etc.)
- Le tuyau d'évacuation de l'air s'est déboîté

- supprimez les sources de chaleur

- fixez le tuyau d'évacuation de l'air dans le logement prévu à l'arrière de l'appareil (fig. 1)

- le filtre est encrassés

- nettoyez le filtre comme indiqué précédemment

- Les caractéristiques techniques de l'appareil ne sont pas adaptées pour climatiser la pièce où il est installé

Pendant le fonctionnement, l'appareil génère une odeur désagréable dans la pièce

- le filtre est encrassés

- nettoyez ou remplacez le filtre comme indiqué précédemment

Le climatiseur ne fonctionne pas pendant 3 minutes environ après la remise en marche

- Pour protéger le compresseur, un dispositif interne retarde la mise en marche d'environ 3 minutes après la remise en marche

- attendez. Ce laps de temps après la remise en marche fait partie du fonctionnement normal

L'écran affiche le symbole :
LT / PF / FT

- L'appareil est doté d'un système d'auto-diagnostic qui identifie certaines anomalies de fonctionnement.

- référez-vous au chapitre AUTODIAGNOSTIC

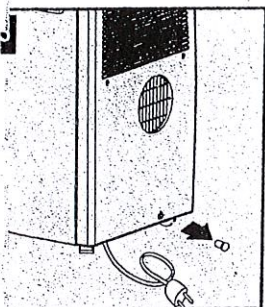
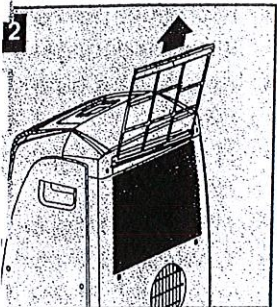

CARACTÉRISTIQUES TECHNIQUES

Tension d'alimentation	voir plaque signalétique
Puissance max. absorbée en climatisation	"
Réfrigérant	"
Puissance frigorifique	"

CONDITIONS DE FONCTIONNEMENT CONSEILLÉES

Température dans la pièce en climatisation 18+35°C

DIMENSIONS DE L'APPAREIL

- largeur 463 mm
- hauteur 775 mm
- profondeur 382 mm
- poids 32 kg

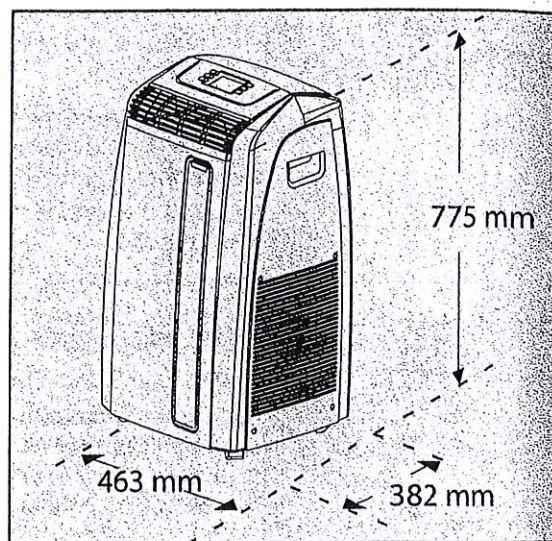

GARANTIE

Les conditions de garantie et d'assistance technique sont indiquées dans la documentation qui accompagne votre appareil.